

Technische Informationen

Normen und Bestellangaben

TECHNISCHE INFORMATIONEN

Übersicht Türdrücker

Übersicht Komponenten

Bestellhilfe Komponenten

Bestellangaben | Standardbelegungen

Türdrücker

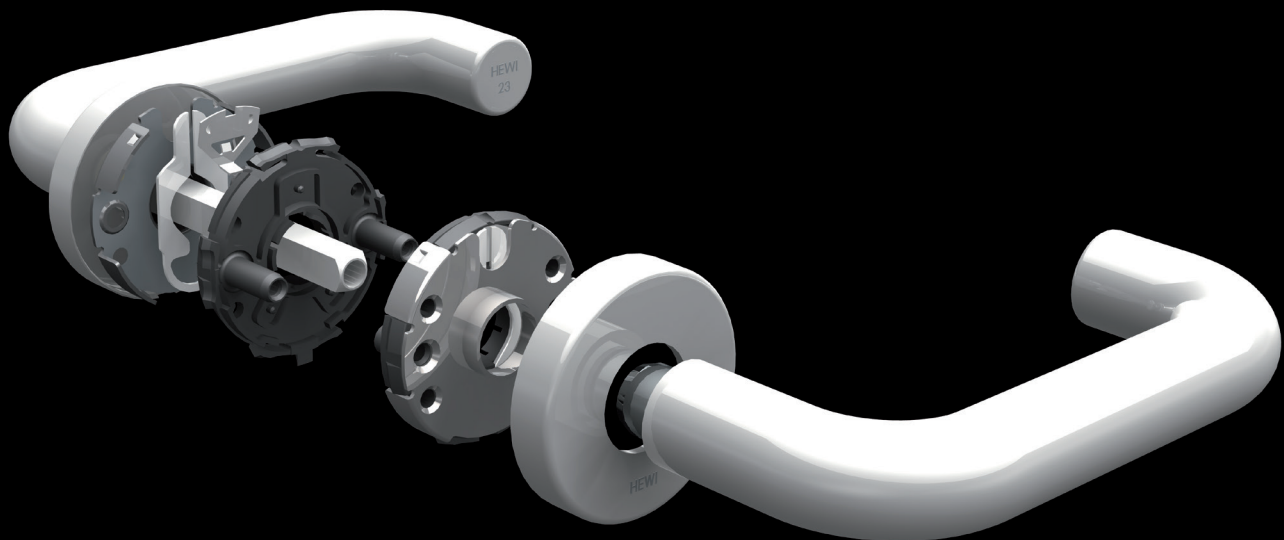

BICOLOR POLYAMID | EDITION MATT



Modell 111.23P...
Seiten 14, 16

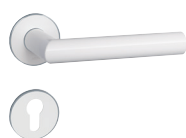

Modell 162.21P...
Seiten 18, 20

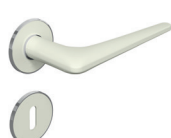

Modell 251.21PB
Seiten 22, 98, 144

MINI POLYAMID | EDITION MATT



Modell 111.23P...M
Seiten 34, 36, 37



Modell 162.21P...M
Seiten 38, 40, 42



Modell 251.21PBM
Seiten 42, 43, 146, 147

SYSTEM 111 POLYAMID | EDITION MATT



Modell 111...
Seiten 112, 118



Modell 111.23...
Seiten 114, 120



Modell 114.23...
Seiten 116, 121



Modell 115.23
Seite 117

SYSTEM 162 POLYAMID | EDITION MATT



Modell 162.21P...
Seite 130, 134



Modell 165.21P...
Seite 132, 136

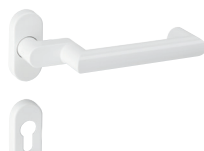

Modell 166.21P...
Seite 133, 137

KNÖPFE POLYAMID | EDITION MATT



Modell 122.23...
Seite 123



Modell 123.23...
Seite 169



Modell 138...
Seiten 169, 189

KNOPF-HALBGARNITUREN



Modell 105X
Seite 177



Modell 106X
Seiten 178, 192



Modell 107X
Seite 178



Modell 108X
Seiten 177, 192



Modell 109X
Seite 177



Neu
Modell 275X
Seite 179



Neu
Modell 276X
Seiten 179, 193

MINI EDELSTAHL



Modell 111XAM
Seite 35



Modell 162XAM
Seite 39

MINI SERIE 270



Modell 271XAM
Seite 44



Neu
Modell 271XPM
Seite 45

BICOLOR SERIE 270



Neu
Modell 271XP
Seite 24

SYSTEM 100



Modell 101XA
Seite 52



Neu
Modell 101XP
Seite 52



Modell 103X
Seite 54



Modell 104X
Seite 55

SYSTEM 111



Modell 111X
Seite 62



Modell 112X
Seite 64



Modell 113X
Seite 65

SYSTEM 162



Modell 162X
Seite 72



Modell 165X
Seite 74



Modell 166X
Seite 75

SERIE 170



Modell 173X
Seite 82



Modell 174X
Seite 83

SERIE 180



Modell 185X
Seite 90

MIT GLAS



Modell 185XO
Seite 92

SERIE 270



Neu
Modell 271XA
Seite 100



Neu
Modell 272XA
Seite 101



Neu
Modell 273XA
Seite 102



Neu
Modell 274XA
Seite 103

TÜRDRÜCKER SYSTEM 111

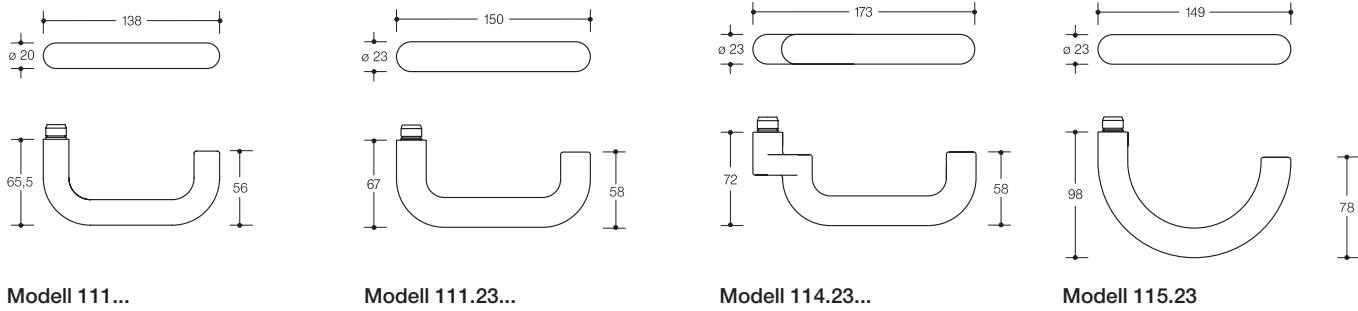

TÜRDRÜCKER SYSTEM 162

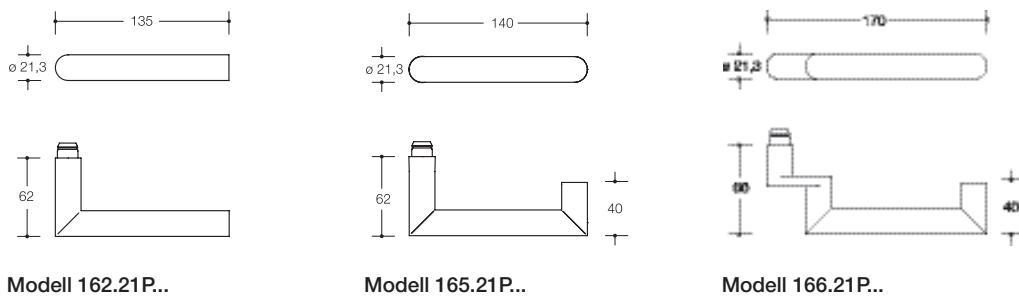

KNÖPFE

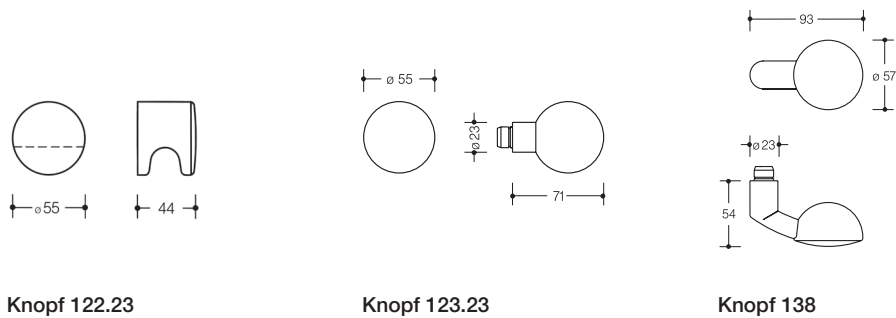

BICOLOR

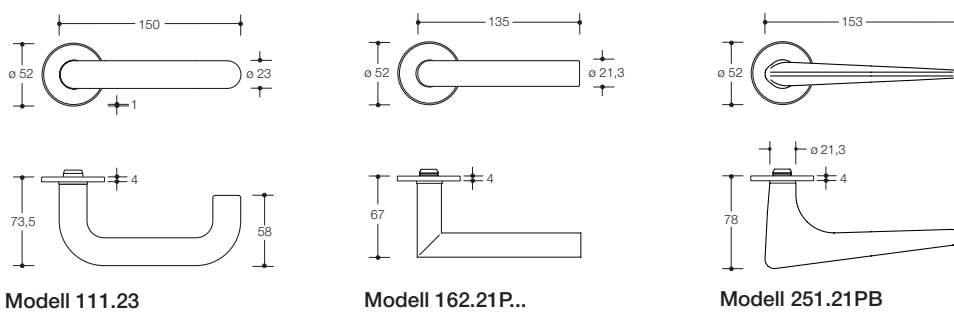

MINI

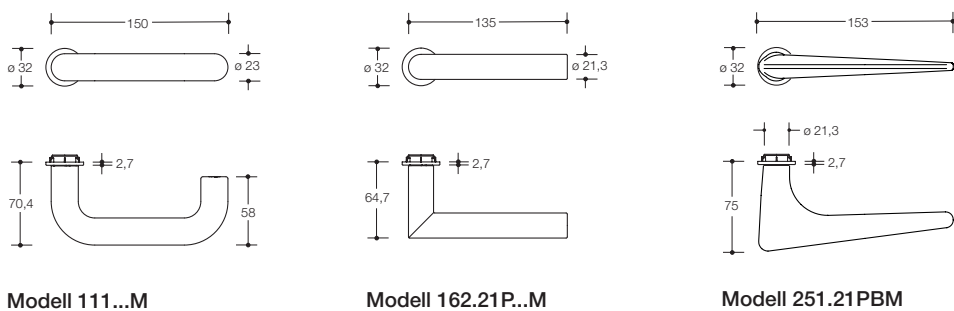

ROSETTEN

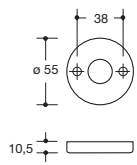

Drückerrosette 305...

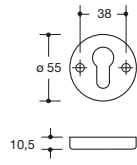

Schlüsselrosette 306...

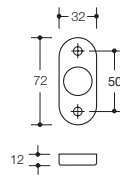

Drückerrosette 315...

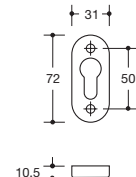

Schlüsselrosette 316...

SCHUTZROSETTEN

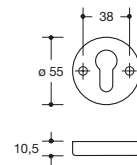

Schutzrosette 306...

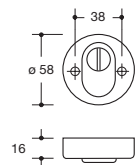

Schutzrosette mit Zylinderabdeckung 306...Z...

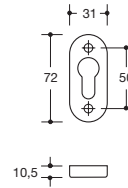

Schutzrosette 316...

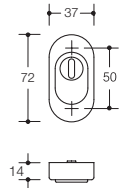

Schutzrosette mit Zylinderabdeckung 316...Z...

SCHILDER

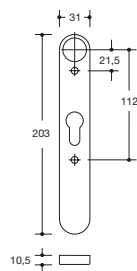

Schild 217...

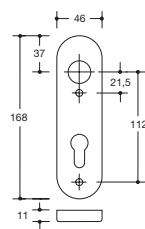

Schild 230...

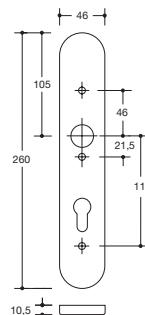

Schild 235...

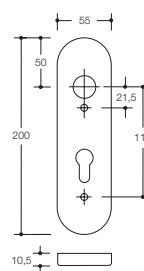

Schild 285...

ROSETTEN BICOLOR

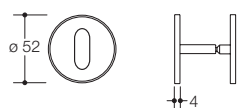

Schlüsselrosette 306.23..I..

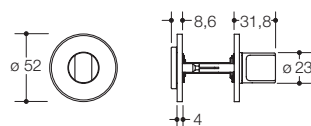

WC-Rosette 306..INR

ROSETTEN MINI

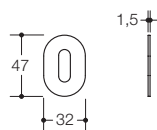

Schlüsselrosette 306P..M..

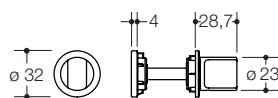

WC-Rosette 306P..MNR

TÜRDRÜCKER SYSTEM 100

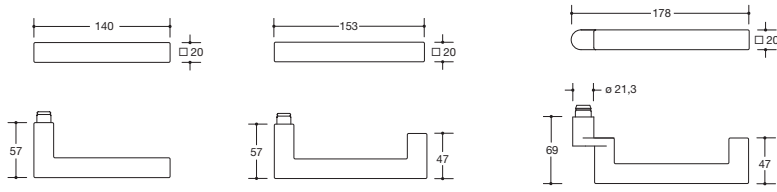

Modell 101X

Modell 103X

Modell 104X

TÜRDRÜCKER SYSTEM 111

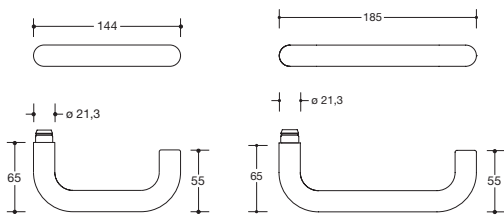

Modell 111X

Modell 112X

SYSTEM 111 MINI

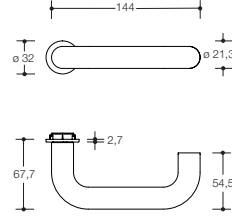
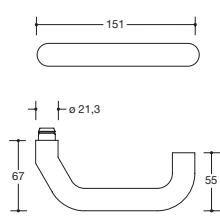

Modell 111XAM

TÜRDRÜCKER SYSTEM 162

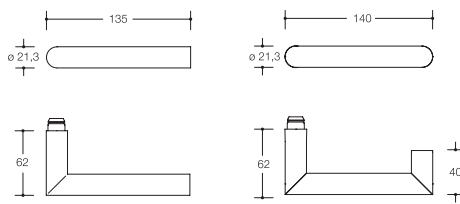

Modell 162X

Modell 165X

SYSTEM 162 MINI

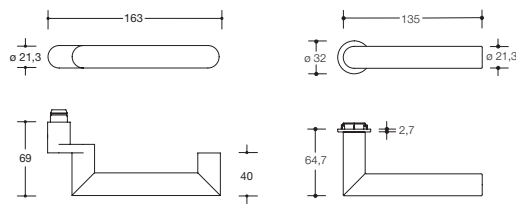

Modell 162XAM

TÜRDRÜCKER SERIE 170

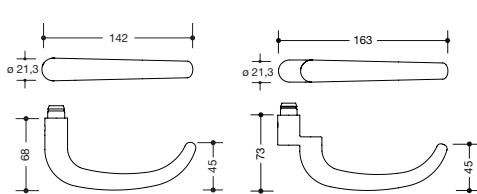

Modell 173X

Modell 174X

TÜRDRÜCKER SERIE 180

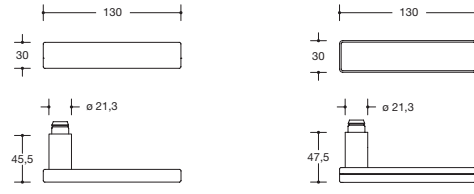

Modell 185X

Modell 185XO

TÜRDRÜCKER SERIE 270

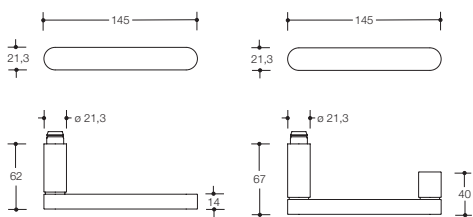

Neu
Modell 271X

Neu
Modell 272X

SERIE 270 MINI

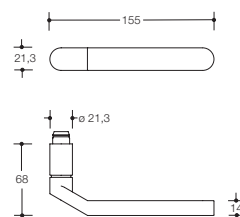
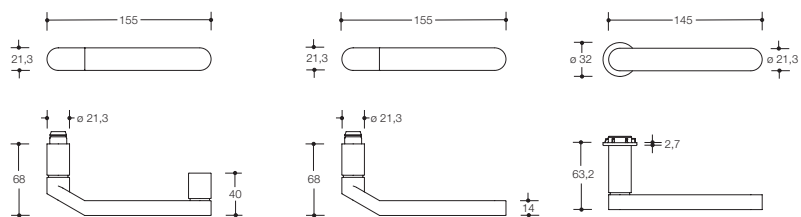

Neu
Modell 273X

Neu
Modell 274X

Modell 270X..M

KNÖPFE

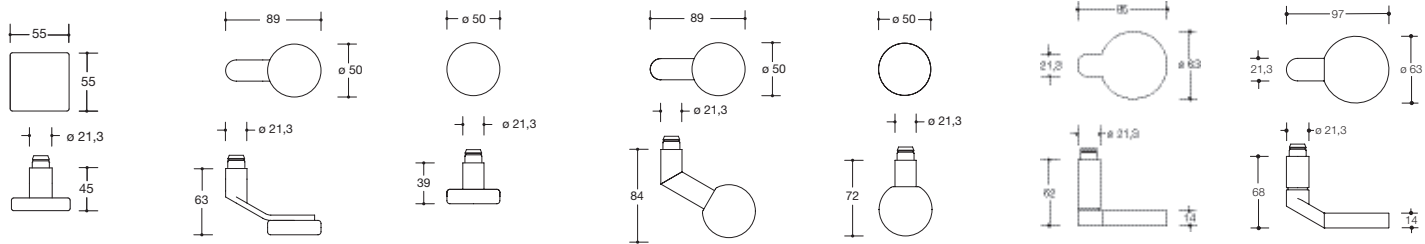

Modell 105X

Modell 106X

Modell 107X

Modell 108X

Modell 109X

Neu
Modell 276X

Neu
Modell 277X

ROSETTEN RUND

ROSETTEN ECKIG

ROSETTEN MINI

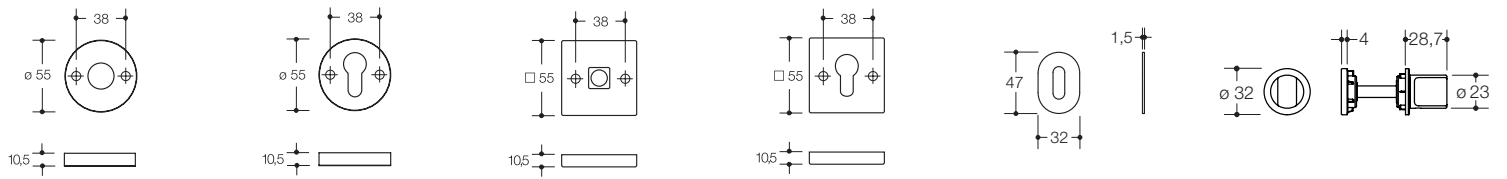

Drückerrosette
305...X..

Schlüsselrosette
306.23X..

Drückerrosette
307..SX..

Schlüsselrosette
308X..

Schlüsselrosette mini
306XAM

WC-Rosette mini
306XAMNR

SCHUTZROSETTEN RUND

ROSETTEN ECKIG

ROSETTEN OVAL

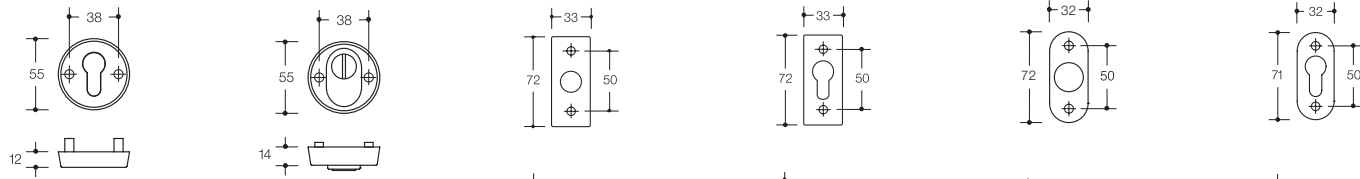

Schutzrosette
306.23X..ES...

Schutzrosette
306.23X..ESZ...

Drückerrosette
317.21X..

Schlüsselrosette
318X.../FS

Drückerrosette
315...X

Schlüsselrosette
316X.../FS

SCHUTZROSETTEN ECKIG

SCHUTZROSETTEN ECKIG

SCHUTZROSETTEN OVAL

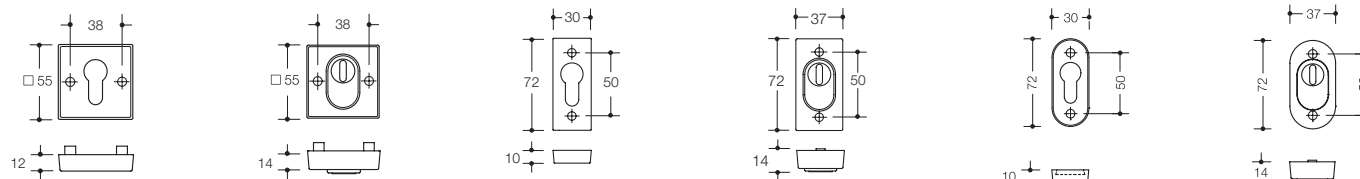

Schutzrosette
308X..ES...

Schutzrosette
308X..ESZ...

Schutzrosette
318X..ES

Schutzrosette
318X..ESZ

Schutzrosette
316X..ES...

Schutzrosette
316X..ESZ

SCHILDER

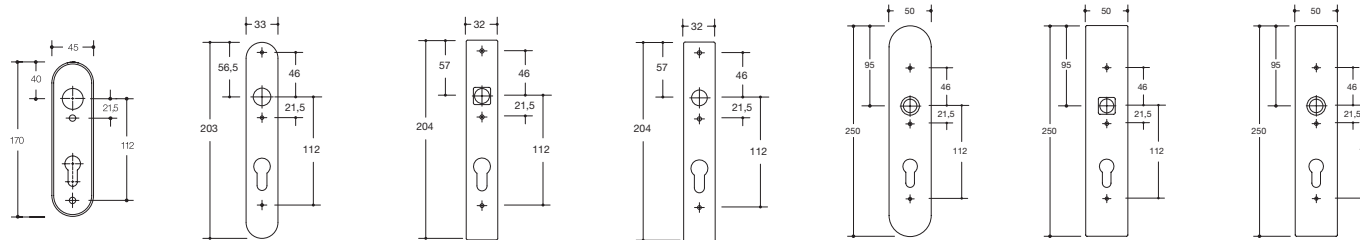

Schild 230...X..

Schild 219.21X..H

Schild 220.20SX..

Schild 220.21X..

Schild 235.21X..

Schild 236.20SX..

Schild 236.21X..

Innentüren (Vollblatttüren)

Zimmergarnitur

Zu verwendende Komponenten

Bauteil	Menge
Drückerlochteile	2 Stück
Drückerrosetten H/R-Technik	1 Paar
Schlüsselrosetten	1 Paar
Alternativ Schilder H/R-Technik	1 Paar
Stift 69.6B H-Technik	1 Stück
Stift 60.9R R-Technik	1 Stück

Frei-Besetzt-Garnitur

Zu verwendende Komponenten

Bauteil	Menge
Drückerlochteile	2 Stück
Drückerrosetten H/R-Technik	1 Paar
WC-Rosetten	1 Paar
Alternativ WC-Schilder H/R-Technik	1 Paar
Stift 69.6B H-Technik	1 Stück
Stift 60.9R R-Technik	1 Stück

Wechselgarnitur

Zu verwendende Komponenten

Bauteil	Menge
Drückerlochteil	1 Stück
Knopflochteil VK 9 mm	1 Stück
Drückerrosetten H/R-Technik	1 Paar
Schlüsselrosetten	1 Paar
Alternativ Schilder H/R-Technik	1 Paar
Stift 79.6B H-Technik	1 Stück
Stift 70.9R R-Technik	1 Stück

Halbgarnitur

Zu verwendende Komponenten

Bauteil	Menge
Drückerlochteil	1 Stück
Drückerrosetten H/R-Technik	1 Stück
Schlüsselrosetten	1 Paar
Alternativ Schilder	1 Stück
Stift 72.7B H-Technik	1 Stück
Stift 72.9R R-Technik	1 Stück

Feuer- und Rauchschutztüren

Feuerschutzgarnitur

Zu verwendende Komponenten

Bauteil	Menge
Drückerlochteile VK 9 mm	2 Stück
Drückerrosetten H/R-Technik	1 Paar
FS-Schlüsselrosetten	1 Paar
Alternativ FS-Schilder	1 Paar
Stift 69.6B H-Technik	1 Stück
Stift 60.9R R-Technik	1 Stück

Feuerschutzgarnitur mit geteiltem Stift

Zu verwendende Komponenten

Bauteil	Menge
Drückerlochteile VK 9 mm	2 Stück
Drückerrosetten H/R-Technik	1 Paar
FS-Schlüsselrosetten	1 Paar
Alternativ FS-Schilder H/R-Tech.	1 Paar
Stift 72.3R H/R-Technik	1 Stück

Feuerschutz-Wechselgarnitur

Zu verwendende Komponenten

Bauteil	Menge
Drückerlochteil VK 9 mm	1 Stück
Knopflochteil VK 9 mm	1 Stück
Drückerrosetten H/R-Technik	1 Paar
FS-Schlüsselrosetten	1 Paar
Alternativ FS-Schilder H/R-Technik	1 Paar
Stift 79.6B H-Technik	1 Stück
Stift 70.9R R-Technik	1 Stück

Spezifische Angaben

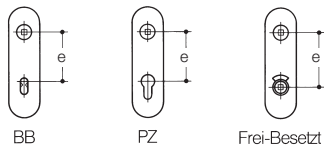

Lochungen/Entfernungen

Messen Sie die Entfernung bei Schließern und Beschlägen. Folgende Entfernungen sind üblich:
 BB = Bundbart e = 72 mm bei Zimmer- und Korridorüren
 PZ = Profizylinder e = 72 mm bei Zimmer- und Korridorüren oder 92 mm bei Haustüren
 Frei-Besetzt e = 78 mm

Weitere Lochungen/Entfernungen auf Anfrage.
 Bei Bestellung oder Ausschreibung von Rosettengarnituren ist die Angabe der Entfernung nicht erforderlich.



Notöffnungsarten bei Frei/Besetzt-Garnituren

FBM und M sind mit Münze, FBD und D mit Vierkantdornschlüssel zu öffnen.
 HEWI liefert als Standard FBM.

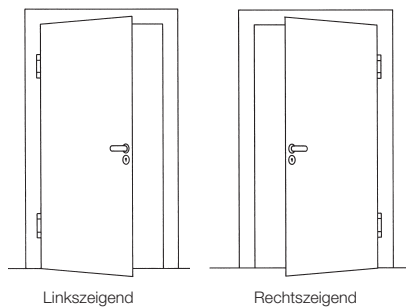

Links- und rechtsseitig für Türbeschläge

Bei Drückern mit Knopf 138 und Serie 270:
 Die Drücker sind rechts- oder linksseitig (abhängig von der Öffnungsrichtung der Tür).
 Rechtsseitig bedeutet: das Drückerende zeigt nach rechts.

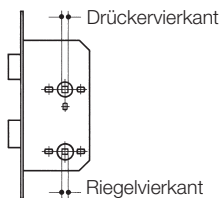

Drücker- und Riegelvierkant

Lieferbare Drücker- und Riegelvierkant: 7, 8, 8,5, 9 und 10/8 mm.

Riegelvierkant bei Badzellen- oder WC-Türschloss 7 oder 8 mm.

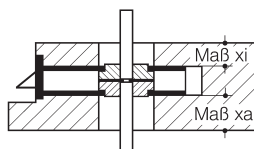

Maß „x innen“ und „x außen“

bei Feuerschutzgarnitur mit geteiltem Stift

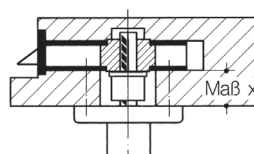

Maß „x“

bei Halbgarnituren

Bestellangaben

- **Bestellnummer**
- **Oberfläche**
bei Produkten aus Edelstahl
- **Farbe**
bei Produkten aus Polyamid
- **Lochung bzw. Notöffnungsart**
bei Frei-Besetzt-Garnituren (siehe links)
- **Maß x**
bei Halbgarnituren (Erklärung siehe unten)
- **Maß „x innen“, Maß „x außen“**
bei Feuerschutzgarnituren mit geteiltem Stift (Erklärung siehe unten)
- **Entfernung**
bei Verwendung von Schildern (übliche Maße siehe nebenstehende Abbildung)
- **Drücker rechts- oder linksseitig**
- **Drückervierkant**
- **Türstärke**

Entfernungen für Schweiz und Österreich sind nicht aufgeführt.

Standardbelegungen Edelstahl | Polyamid

Sofern nur die Artikelnummer bei der Bestellung angegeben wird, gehen wir von folgender Standardbelegung aus:

1. Zimmergarnituren: TS = 40 mm, VK = 8 mm, Lochung PZ, Entfernung = 72 mm bei Schildgarnitur
2. Feuerschutzgarnituren: TS = 48 mm, VK = 9 mm, Lochung PZ, Entfernung = 72 mm bei Schildgarnitur
3. Frei-Besetzt-Garnituren: TS = 40 mm, VK = 8 mm, Notöffnungsart mit Münze, Entfernung = 78 mm bei Schildgarnitur